

**EN Symbols**

a Recycling and disposal: The WEEE symbol means that this product and batteries must be disposed separately from other household waste. When it reaches its end of life, take it to a designated waste collection point in your area to guarantee a safe disposal or recycling. Protect the environment, human health and natural resources!

b Read the manual before use and store it in a safe place for future use and maintenance.

c Download detailed instruction manual at [www.elro.eu](http://www.elro.eu)

**Warnings**

- To prevent injury, this apparatus must be securely attached to the ceiling in accordance with the installation instructions.
- Batteries shall not be exposed to excessive heat such as sunshine and fire.
- This heat alarm is not suitable for use as a fire safety device unless it is part of a planned fire safety system, i.e. when interconnected to one or more smoke alarm(s).

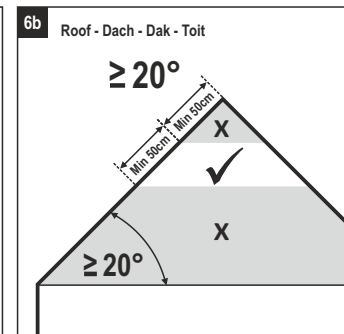
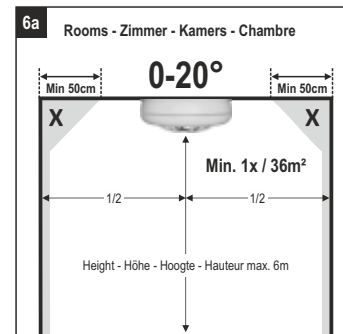
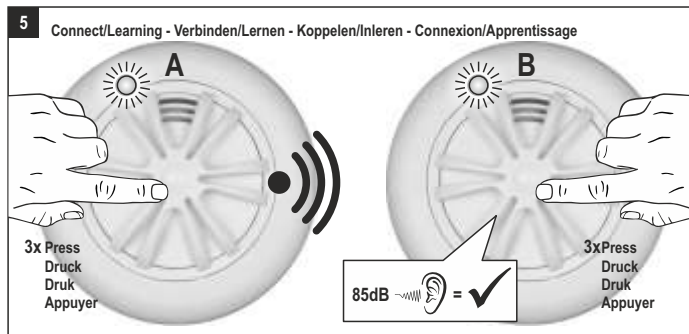
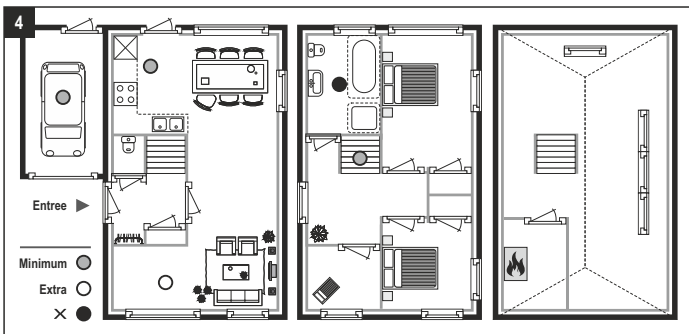

**DE Symbol**

a Recycling und Entsorgung: Das WEEE-Symbol bedeutet, dass dies Produkt und seine Batterien separat von anderem Haushaltsmüll entsorgt werden muss. Wenn das Ende der Produktlebensdauer erreicht ist, bringen Sie das Produkt zur kommunalen Sammelstelle um eine sichere Entsorgung oder Recycling zu gewährleisten. Schützen Sie Umwelt und menschlichen Gesundheit und gehen Sie verantwortlich mit natürlichen Ressourcen um!

b Lesen Sie vor Gebrauch die beiliegende Bedienungsanleitung und heben Sie diese auf, um eine sichere Nutzung und Wartung zu gewährleisten.

c Ausführliche Instruktionen finden Sie auf [www.elro.eu](http://www.elro.eu)

**Warnung**

- Um Verletzungsgefahren vorzubeugen muss dies Gerät sicher nach Anleitung an der Decke montiert werden.
- Batterien dürfen keiner starken Hitze ausgesetzt werden, wie z.B. durch direkte Sonneneinstrahlung, Feuer, etc.
- Dieser Hitzemelder ist nicht geeignet für präventiven Brandschutz, es sei denn, er ist Teil eines umfangreichen Brandschutzkonzeptes, z.B. durch Vernetzung mit Rauchwarnmeldern.

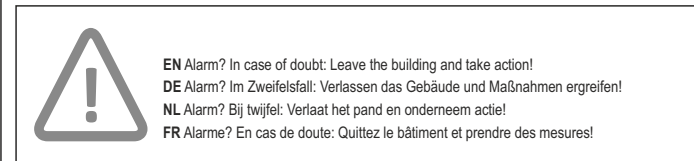
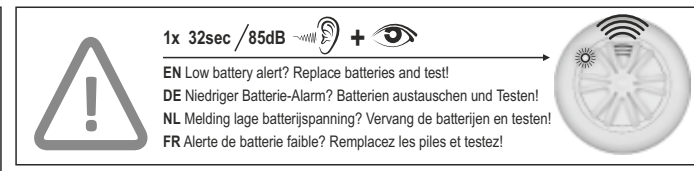
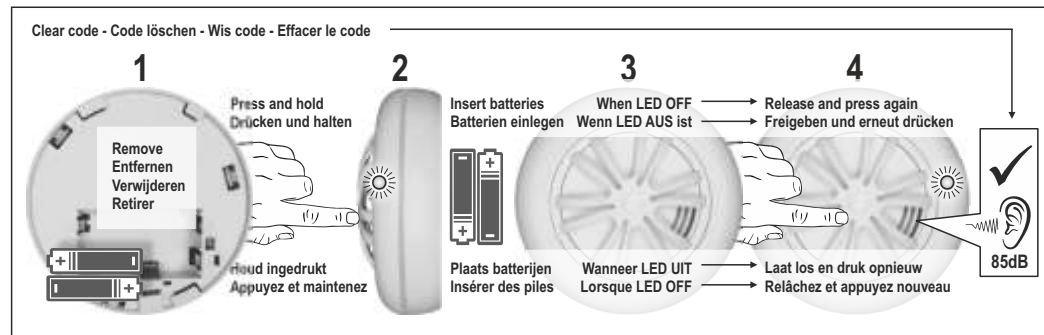
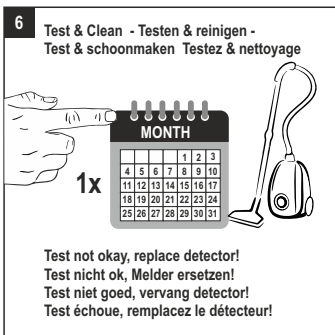

**NL Symbolen**

• Recycling en afvoer: Het WEEE-symbool betekent dat dit product en batterijen gescheiden van huishoudelijk afval moeten worden afgevoerd. Als dit product het einde van zijn levensduur bereikt, breng je het naar een aangewezen afvalzamelingspunt in de buurt om een veilige afvoer of recycling te garanderen. Bescherm het milieu en de volksgezondheid en ga verantwoordelijk met natuurlijke hulpbronnen om!

• Lees de handleiding voor gebruik en bewaar hem op een veilige plek voor toekomstig gebruik en onderhoud.

• Download gedetailleerde handleiding op [www.elro.eu](http://www.elro.eu)

**Waarschuwingen**

- Om verwondingen te voorkomen, moet dit apparaat stevig aan het plafond bevestigd zijn volgens de installatievoorschriften.
- Batterijen mogen niet blootgesteld worden aan extreme hitte zoals zonlicht en vuur.
- Deze hittedetector is niet geschikt voor gebruik als brandveiligheidsapparaat, tenzij het onderdeel is van een gepland brandveiligheidssysteem en verbonden is met een rookmelder.

**FR Symbols**

a Recyclage et mise au rebut: Le symbole WEEE signifie que ce produit et batteries ne doivent pas être jetés avec les ordures. Une fois le produit arrivée en fin de vie, déposez-la au centre de tri le plus proche de chez vous, où elle sera mise au rebut ou recyclée en toute sécurité. Protéger l'environnement, la santé des personnes et des ressources naturelles!

b Veuillez lire attentivement le manuel avant utilisation et le conserver à un endroit sûr.

c Des instructions détaillées aller à [www.elro.eu](http://www.elro.eu)

**Avertissements**

- Pour éviter toute blessure, cet appareil doit être solidement fixé au plafond conformément aux instructions d'installation.
- Les piles ne doivent pas être exposées à une chaleur excessive comme l'ensoleillement et le feu.
- Ce détecteur de chaleur ne convient pas pour une utilisation en tant que dispositif de sécurité incendie, à moins qu'il fait partie d'un système de sécurité et d'incendie prévu en cas de raccordement à un détecteur de fumée.